

MODELLEN / MODELS / MODÈLES / MODELLE  
2003PGL

SPECIFICATIES / SPECIFICATIONS /  
CARACTERISTIQUES / TECHNISCHE DATEN

12-24V DC (± 5%)	max. 55mA (± 5%)	1 + 2 wissel change over inverseur Wechsler 3A / 125V AC	3 relais wissel relay change over relais inverseur Relais Wechsler 1A / 125V AC	-20°C ~ 60°C

IN DE DOOS / IN THE BOX /  
DANS LA BOÎTE / IN DER BOX

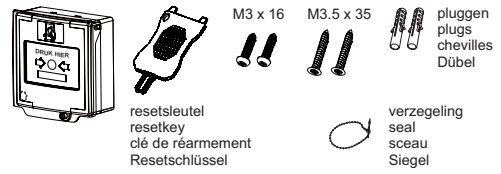

AANSLUITEN / WIRING / RACCORDEMENT / SCHALTBILDER

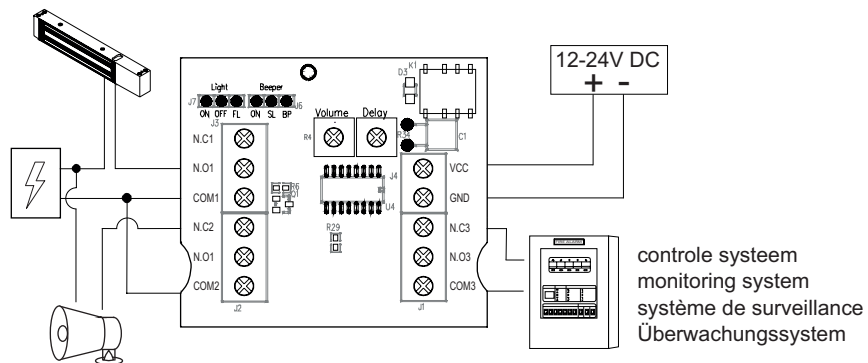
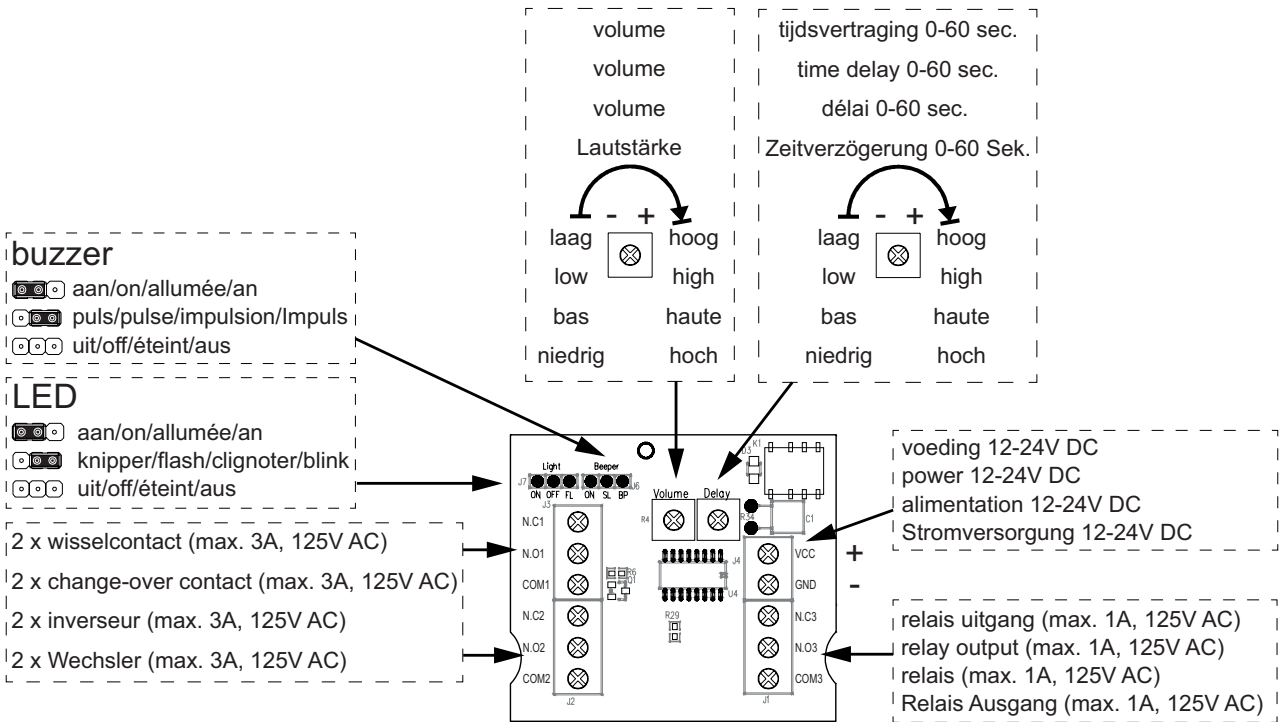

LED + CONTACT 1 & 2 / LED + CONTACT 1 & 2 / LED + CONTACT 1 & 2 / LED + KONTAKT 1 & 2

standby: statusbalk en LED's zijn groen  
stand-by: status bar and LED's are green  
veille: la barre d'état et les voyants sont verts  
Standby: Statusleiste und LEDs sind grün

in werking: statusbalk en LED's zijn rood  
operation: status bar and LEDs are red  
opération: la barre d'état et les voyants sont rouges  
Operation: Statusleiste und LEDs sind rot

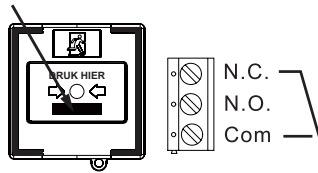
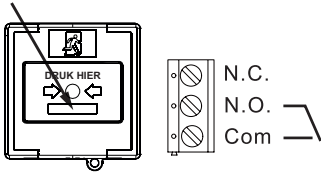

RELAIS 3 / RELAY 3 / RELAIS 3 / RELAIS 3

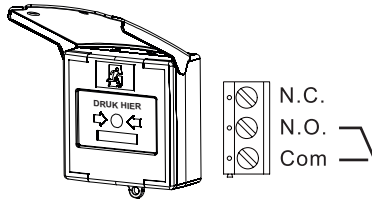
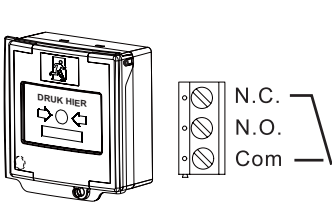

Tijdsvertraging is voor buzzer. Na openen afdekkap buzzer actief. Na sluiten afdekkap tijdsvertraging actief.  
Time delay is for buzzer. After opening protection cover buzzer is active. After closing protection cover time delay is active.



Le délai est pour le buzzer. Après l'ouverture du capot de protection, la buzzer est activé. Après la fermeture du capot de protection, le délai est active.

Zeitverzögerung ist für buzzer. Nach dem Öffnen der Abdeckkappe ist der Buzzer aktiv. Nach dem Schließen der Abdeckkappe ist die Zeitverzögerung aktiv.



Relais 3 actief na openen afdekkap.  
Relay 3 is active after opening protection cover.  
Relais 3 est activé après l'ouverture du capot de protection.  
Relais 3 ist aktiv nach dem Öffnen der Abdeckkappe.

VOOR INSTALLATIE / BEFORE INSTALLATION / AVANT L'INSTALLATION / VOR DER INSTALLATION

Verwijder afdekkap voor installatie.  
Remove protection cover before installation.  
Enlevez le capot de protection avant l'installation.  
Entfernen Sie die Abdeckkappe vor der Installation.



Voor inbouwdoos met schroefgaten op 60 mm.  
For electric socket with screw holes at 60 mm.  
Pour prise électrique avec trous de vis à 60 mm.  
Für Gerätedose mit Schraublöchern auf 60 mm.

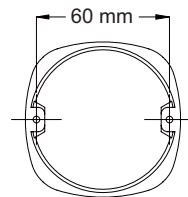

Details aansluitblok.  
Details connection terminal.  
Détails du bloc de connexion.  
Details Lüsterklemme.

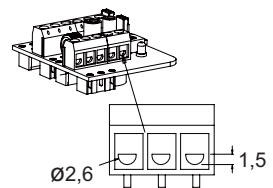

Montage complete handmelder.  
Mounting complete manual call point.  
Montage le déclencheur manuel complète.  
Montage kompletter Handmelder.

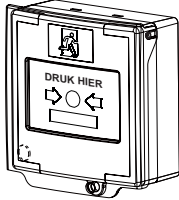

1.

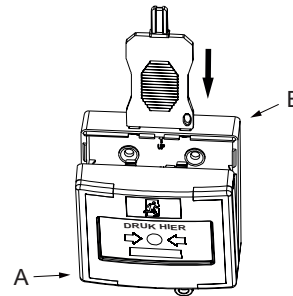

Gebruik resetsleutel om A van B los te koppelen.  
Use resetkey to disconnect A from B.  
Utilisez le clé de réarmement pour déconnecter A de B.  
Verwenden Sie den Resetschlüssel um A von B zu trennen.

2.

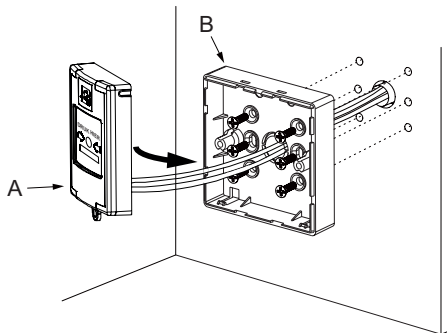

Plaats B en sluit bekabeling aan.  
Place B and connect wires.  
Insérez B et connectez le câblage.  
Stecken Sie B ein und verbinden Sie die Verkabelung.

3.

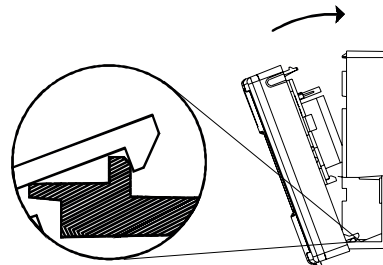

Installeer de handmelder zoals hierboven.  
Install the manual call point as above.  
Installez le déclencheur manuel comme ci-dessus.  
Installieren Sie den Handmelder wie oben.

4.

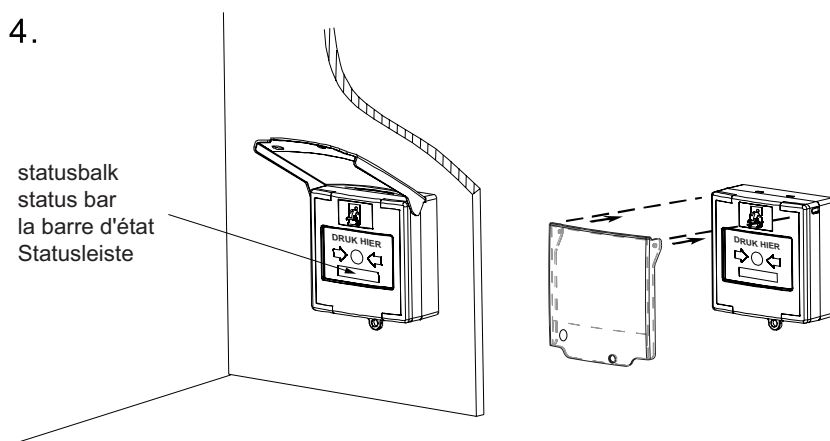

Controleer of statusbalk groen is en plaats afdekkap.  
Check that status bar is green and place protection cover.  
Vérifiez que la barre d'état est verte et placez le capot de protection.  
Überprüfen Sie, ob die Statusleiste grün ist und legen Sie die Abdeckkappe ein.

Montage semi inbouw (zijaanzicht).  
Mounting semi flush (side view).  
Montage semi intégré (vue de côté).  
Montage semi einbau (Seitenansicht).

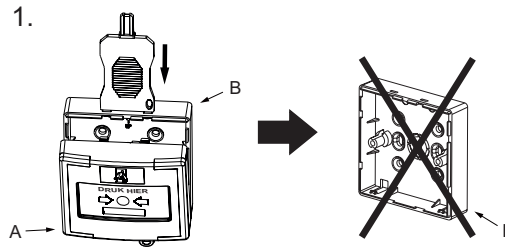
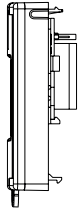

Gebruik resetsleutel om A van B los te koppelen en verwijder B.  
Use resetkey to disconnect A from B and remove B.  
Utilisez le clé de réarmement pour déconnecter A de B et retirez B.  
Verwenden Sie den Resetschlüssel um A von B zu trennen und entferne B.

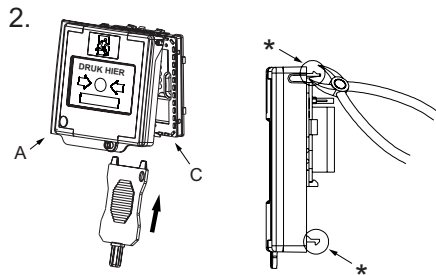

Gebruik resetsleutel om A van C los te koppelen en plastic clips (\*).  
Use resetkey to disconnect A from C and remove plastic clips (\*).  
Utilisez le clé de réarmement pour déconnecter A de C et retirez clips en plastique (\*).  
Verwenden Sie den Resetschlüssel um A von C zu trennen und entferne die kunststoff Clips (\*).

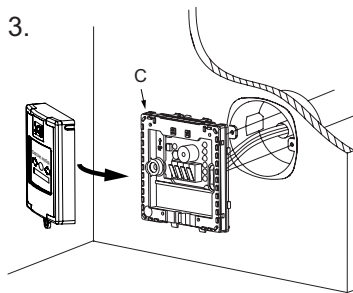

Plaats C en sluit bekabeling aan.  
Place C and connect wires.  
Insérez C et connectez le câblage.  
Stecken Sie C ein und verbinden Sie die Verkabelung.

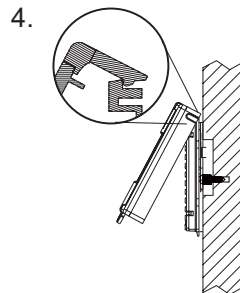

Installeer de handmelder zoals hierboven.  
Install the manual call point as above.  
Installez le déclencheur manuel comme ci-dessus.  
Installieren Sie den Handmelder wie oben.

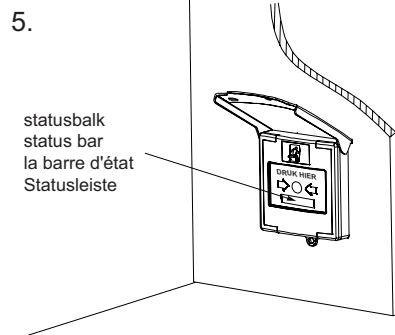

statusbalk  
status bar  
la barre d'état  
Statusleiste

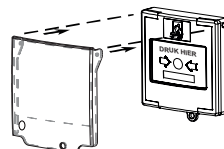

Controleer of statusbalk groen is en plaats afdekkap.  
Check that status bar is green and place protection cover.  
Vérifiez que la barre d'état est verte et placez le capot de protection.  
Überprüfen Sie, ob die Statusleiste grün ist und legen Sie die Abdeckkappe ein.

TESTEN OF RESETTEN / TEST OR RESET / TESTER OU RÉINITIALISER / TESTEN ODER ZURÜCKSETZEN

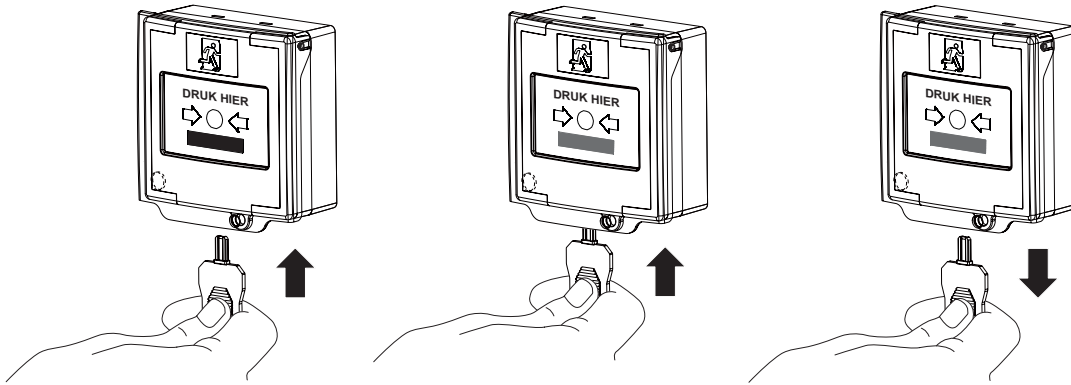

MAATVOERING / DIMENSIONS / DIMENSIONS / ABMESSUNGEN (MM)

