





GARNITURES DE PORTE







SERRURES
VERROUILLAGES MULTIPONTS
PÊNES DEMI-TOUR INDIVIDUELS
SÉLECTEURS DE FERMETURE
VERROUS AUTOMATIQUES POUR PORTES DOUBLES
GARNITURES DE PORTE
CARRÉS DE POIGNEE
ARRÊTS DE PORTE
CONCEPTS DE CHEMIN D'ÉVACUATION



SERRURES DE PROJET (SERRURES À PÊNES LANÇANT ET DORMANT)

Modèle	Description	Art. N°	Prix (€)	Page
	Serrure à pènes lançant et dormant, tête arrondie 20 mm, entrée 60	E-3160DNR20	40,90	468
	Gâche arrondie à lèvres, DIN gauche	E-122L	8,70	468
	Gâche arrondie à lèvres, DIN droite	E-122R	8,70	468
	Gâche droite à lèvres, DIN gauche	E-126L	8,70	468
	Gâche droite à lèvres, DIN droite	E-126R	8,70	468



SERRURES DE PROJET (SERRURES À PÊNES LANÇANT)

Modèle	Description	Art. N°	Prix (€)	Page
	Serrure à pêne lançant, tête arrondie 20 mm	E-3160DR20	34,15	470
	Gâche arrondie à lèvres, DIN gauche	E-132L	8,70	470
	Gâche arrondie à lèvres, DIN droite	E-132R	8,70	470
	Gâche droite à lèvres, DIN gauche	E-136L	8,70	470
	Gâche droite à lèvres, DIN droite	E-136R	8,70	470

SERRURES DE PROJET (SERRURES À PÊNES DORMANT)

Modèle	Description	Art. N°	Prix (€)	Page
	Serrure à pêne dormant, tête arrondie 20 mm	E-3160NR20	34,15	472
	Gâche arrondie	E-140	8,70	472
	Gâche droite	E-144	8,70	472

SERRURES DE PROJET (SERRURES DE SALLE DE BAIN/WC)

Modèle	Description	Art. N°	Prix (€)	Page
	Serrure de salle de bain/WC, tête arrondie 20 mm	E-3160WCR20	45,15	474
	Gâche arrondie à lèvres, DIN gauche	E-122L	8,70	474
	Gâche arrondie à lèvres, DIN droite	E-122R	8,70	474
	Gâche droite à lèvres, DIN gauche	E-126L	8,70	474
	Gâche droite à lèvres, DIN droite	E-126R	8,70	474



SERRURES CENTRALE

Modèle	Description	Art. N°	Prix (€)	Page
	Serrures centrale, tête arrondi de 20 mm, entraxe 72, entrée 60	4960DR20	47,00	476

SERRURES DE PROJET (SERRURES À VERROUILLAGE AUTOMATIQUE)

Modèle	Description	Art. N°	Prix (€)	Page
	Serrure à verrouillage automatique, DIN gauche	E-9065L	196,55	478
	Serrure à verrouillage automatique, DIN droite	E-9065R	196,55	478
	Gâche arrondie, DIN gauche	E-152L	8,70	478
	Gâche arrondie, DIN droite	E-152R	8,70	478
	Gâche droite, DIN gauche	E-156L	8,70	478
	Gâche droite, DIN droite	E-156R	8,70	478

VERROUILLAGES MULTIPOINTS

Modèle	Description	Art. N°	Prix (€)	Page
	Verrouillages multipoints mécaniques, montage encastré, force de retenue 25.000 N	8320	343,85	480
		8326	356,10	480
	Set de gâches, DIN gauche	SKL	72,20	480
	Set de gâches, DIN droite	SKR	72,20	480
	Set de gâches	SKAV	75,20	480

VERROUILLAGES MULTIPOINTS

Modèle	Description	Art. N°	Prix (€)	Page
	Verrouillages multipoints mécaniques, montage encastré, force de retenue 25.000 N	8420	665,25	482
		8422	665,25	482
		8429	889,05	482
		8432	665,25	482
		8434	665,25	482
	Set de gâches/cuvettes pour huisseries en bois	SK1	60,95	482
	Set de gâches à profil en U pour huisseries en aluminium/acier	SK2	67,65	482
	Set de gâches plates pour huisseries en aluminium/acier	SK3	54,20	482
	Demi carré de levier 8-9 mm	KSH1C	7,35	482



PÊNES LANÇANT INDIVIDUELS

Modèle	Description	Art. N°	Prix (€)	Page
	Pêne lançant individuel	DS2400	38,35	484





SÉLECTEUR DE FERMETURE

Modèle	Description	Art. N°	Prix (€)	Page
	Sélecteur de fermeture	DS1250	282,20	486
	Rallonge 1.000 mm pour DS1250	DSP1000	58,00	486





VERROUS AUTOMATIQUES POUR PORTES DOUBLES

Modèle	Description	Art. N°	Prix (€)	Page
	Verrou automatique pour double porte en bois	KSST21	180,25	488
	Verrou automatique pour double porte en alu/acier	KSST22	180,25	488





GARNITURES POUR PORTES DE SÉCURITÉ SKG*® (POUR PORTES EN BOIS)**

Modèle	Description	Art. N°	Prix (€)	Page
	Garniture béquille-béquille, inox, entraxe 72	E-D1102-RKK	191,55	490
	Garniture bouton-béquille, inox, entraxe 72	E-D1102-RGK	210,20	490
	Garniture béquille-béquille, aluminium, entraxe 72 mm	E-D1102-AKK	153,90	490
	Garniture bouton-béquille, aluminium, entraxe 72 mm	E-D1102-AGK	174,10	490





GARNITURES POUR PORTES DE SÉCURITÉ (POUR PORTES PROFILÉES)

Modèle	Description	Art. N°	Prix (€)	Page
	Garniture béquille-béquille, inox, entraxe 92	E-D116-RKK	206,10	492
	Garniture bouton-béquille, inox, entraxe 92	E-D116-RGK	243,65	492
	Garniture béquille-béquille, aluminium, entraxe 92	E-D116-AKK	206,10	492
	Garniture bouton-béquille, aluminium, entraxe 92	E-D116-AGK	243,65	492





GARNITURES POUR PORTES INTÉRIEURES EN FORME U (POUR PORTES EN BOIS)

Modèle	Description	Art. N°	Prix (€)	Page
	Garniture béquille-béquille U, inox, avec rosaces de cylindre	S100-RKK	23,40	494
	Garniture bouton-béquille U, inox	S100-RPK	28,35	494
	Garniture béquille-béquille U, inox, avec rosaces 'libre/occupé'	S100-RWC	31,40	494
	Set de rosaces de cylindre rondes, inox	DSR	5,80	494

GARNITURES POUR PORTES INTÉRIEURES EN FORME L (POUR PORTES EN BOIS)

Modèle	Description	Art. N°	Prix (€)	Page
	Garniture béquille-béquille L, inox, avec rosaces de cylindre	S200-RKK	23,40	496
	Garniture bouton-béquille L, inox	S200-RPK	28,35	496
	Garniture béquille-béquille L, inox, avec rosaces 'libre/occupé'	S200-RWC	31,40	496
	Set de rosaces de cylindre rondes, inox	DSR	5,80	496



GARNITURES POUR PORTES INTÉRIEURES EN FORME L90° (POUR PORTES EN BOIS)

Modèle	Description	Art. N°	Prix (€)	Page
	Garniture béquille-béquille L90°, inox	S300-RKK	23,40	498
	Garniture bouton-béquille L90°, inox	S300-RPK	28,35	498
	Garniture béquille-béquille L90°, inox, avec rosaces 'libre/occupé'	S300-RWC	31,40	498
	Set de rosaces de cylindre rondes, inox	DSR	5,80	498

GARNITURES POUR PORTES INTÉRIEURES EN FORME L COURBÉE (POUR PORTES EN BOIS)

Modèle	Description	Art. N°	Prix (€)	Page
	Garniture béquille-béquille L courbée, inox	S400-RKK	33,80	500
	Garniture bouton-béquille L courbée, inox	S400-RPK	38,75	500
	Garniture béquille-béquille L courbée, inox, avec rosaces 'libre/occupé'	S400-RWC	44,10	500
	Set de rosaces de cylindre rondes, inox	DSR	5,80	500

GARNITURES POUR PORTES INTÉRIEURES EN FORME U DÉPORTÉE (POUR PORTES PROFILÉES)

Modèle	Description	Art. N°	Prix (€)	Page
	Garniture béquille-béquille U déportée, inox	P100-RKK	22,20	502
	Garniture bouton-béquille U déportée, inox	P100-RBK	30,75	502
	Set de rosaces de cylindre ovales, inox	PPR	5,80	502



GARNITURES POUR PORTES INTÉRIEURES EN FORME L DÉPORTÉE (POUR PORTES PROFILÉES)

Modèle	Description	Art. N°	Prix (€)	Page
	Garniture béquille-béquille L déportée, inox	P200-RKK	22,20	504
	Garniture bouton-béquille L déportée, inox	P200-RBK	30,75	504
	Set de rosaces de cylindre ovales, inox	PPR	5,80	504



CARRÉS DE POIGNÉE

Modèle	Description	Art. N°	Prix (€)	Page
	Carré de poignée dédoublé, 100 mm	KSG1C	16,75	506
	Carré de poignée dédoublé, 120 mm	KSG2C	17,85	506
	Carré de poignée dédoublé, 150 mm	KSG5C	19,40	506
	Carré de poignée, 120 mm	KS1C	10,70	506
	Carré de poignée, 150 mm	KS5C	12,30	506
	Demi poignée, 75 mm	KSH1C	7,35	506







ARRÊTS DE PORTE

Modèle	Description	Art. N°	Prix (€)	Page
	Arrêt de porte, montage mural, inox	DSM50	13,85	508
	Arrêt de porte, montage au sol, inox	DSV40	11,35	508

CONCEPTS DE PORTES ANTIPANQUES EN 1125*(MONTAGE EN APPLIQUE, ACTIONNEMENT PAR BARRE)*

Modèle	Description	Art. N°	Prix (€)	Page
	Concept de porte antipanque pour montage en applique, porte simple avec verrouillage simple, DIN gauche ou droite	E-PR1	195,20	510
	Concept de porte antipanque pour montage en applique, porte double avec verrouillage double, DIN gauche ou droite	E-PR2	465,10	512
	Garniture de porte d'extérieur pour cylindre Euro Profil, noir	E-DB500Z	119,90	510/512

CONCEPTS DE PORTES ANTIPANIQUE EN 1125 (ACTIONNEMENT PAR BARRE)
(MONTAGE EN APPLIQUE AVEC SERRURE ENCASTRÉE)

Modèle	Description	Art. N°	Prix (€)	Page
	Concept de porte antipanique simple porte bois/métal, DIN gauche, inox	E-PDES1L	933,35	514
	Concept de porte antipanique simple porte bois/métal, DIN gauche, aluminium	E-APDES1L	850,30	514
	Concept de porte antipanique simple porte bois/métal, DIN droite, inox	E-PDES1R	933,35	514
	Concept de porte antipanique simple porte bois/métal, DIN droite, aluminium	E-APDES1R	850,30	514
	Concept de porte antipanique double portes en bois/métal, DIN gauche, inox	E-PDES2L	2.383,05	516
	Concept de porte antipanique double portes en bois/métal, DIN gauche, aluminium	E-APDES2L	2.227,65	516
	Concept de porte antipanique double portes en bois/métal, DIN droite, inox	E-PDES2R	2.383,05	516
	Concept de porte antipanique double portes en bois/métal, DIN droite, aluminium	E-APDES2R	2.227,65	516
	Concept de porte antipanique pour porte profilée simple, inox	E-PPES1	1.241,10	518
	Concept de porte antipanique pour porte profilée simple, aluminium	E-APPES1	1.168,70	518
	Concept de porte antipanique pour portes profilées doubles, inox	E-PPES2	3.064,50	520
	Concept de porte antipanique pour portes profilées doubles, aluminium	E-APPES2	2.921,10	520

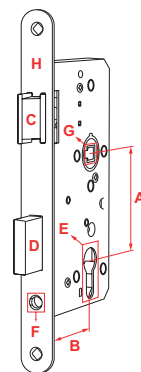

A. Quelle est la taille du entraxe ?

Distance entre le centre du trou de la poignée et le centre du trou du cylindre.

B. Quelle est l'entrée ?

Distance entre le centre du trou de la poignée et l'avant de la plaque frontale de la serrure.

C. Qu'est-ce qu'un pêne demi-tour ?

Le pêne demi-tour est le pêne biseauté à ressort qui peut être pressé avec le pouce et qui provoque la fermeture de la porte dans la gâche. Le pêne demi-tour est généralement situé en haut de la têtère de la serrure mécanique. Le pêne demi-tour peut être actionné (rétracté) par une poignée de porte et/ou un bouton rotatif. Si la serrure mécanique est équipée d'un "interrupteur", le pêne demi-tour peut également être actionné à l'aide d'une clé (de cylindre).

D. Qu'est-ce qu'un pêne dormant ?

Le pêne dormant est une pièce rectangulaire qui assure le verrouillage de la porte dans la gâche. Le pêne dormant est généralement situé au bas de la plaque avant de la serrure mécanique. Le pêne dormant peut être actionné (ouvert ou fermé) par une clé (de cylindre).

E. Quel est le trou du cylindre ?

Le trou de cylindre est le trou en forme de poire dans lequel un cylindre à profil européen peut être inséré. Le trou du cylindre est situé sur le côté de la serrure, généralement en bas. Le cylindre europrofilé placé dans le trou du cylindre actionne le pêne dormant et, par l'intermédiaire d'un "interrupteur", également le pêne demi-tour.

F. Qu'est-ce que la vis du cylindre ?

Il s'agit de la vis qui fixe le cylindre mécanique à travers l'avant de la têtère de la serrure.

G. Qu'est-ce qu'un trou de poignée ou une note de poignée ?

Le trou carré (8 ou 9 mm) situé dans la gâche. La goupille carrée (goupille de manivelle) de la garniture de porte est insérée dans le trou de manivelle pour actionner le pêne de la serrure mécanique. Le trou de la poignée est situé sur le côté de la serrure.







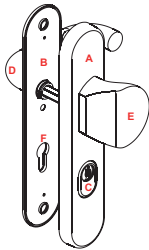
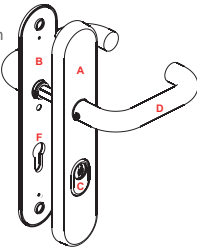

Qu'est-ce qu'une gâche ?

Plaque d'acier montée dans le cadre à l'opposé de la serrure mécanique. Cette gâche comporte des évidements pour accueillir le pêne demi-tour et/ou le pêne dormant.

Qu'est-ce qu'une fonction de commutation ?

Une fonction de commutation signifie que le cylindre mécanique permet d'actionner le pêne demi-tour et le pêne dormant de la serrure mécanique.

GARNITURES DE PORTE EXTÉRIEURE SKG®***	
<p>A = Garniture extérieure B = Garniture intérieure C = Protection de l'écusson D = Poignée de porte E = Poignée de porte fixe F = Ouverture du cylindre</p>  <p style="text-align: center;">Poignée de porte fixe-béquille</p>	<p>A = Garniture extérieure B = Garniture intérieure C = Protection de l'écusson D = Poignée de porte F = Ouverture du cylindre</p>  <p style="text-align: center;">Poignée de porte béquille - béquille</p>

GARNITURES DE PORTE INTÉRIEURE EN1906 CLASSE 4				
  béquille-béquille + cylindre	 béquille-béquille	  bouton-béquille + cylindre	  libre - occupé	 cylindre

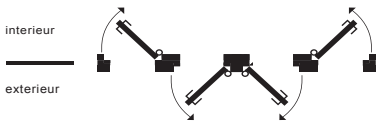
DIRECTION DE LA PORTE	
<p>Porte s'ouvrant vers l'intérieur 1 DIN gauche = droite Hollandaise 2 DIN droite = gauche Hollandaise</p> <p>Porte s'ouvrant vers l'extérieur 3 DIN gauche = droite Hollandaise 4 DIN droite = gauche Hollandaise</p>	 <p style="text-align: center;"> sens d'ouverture DIN 1 4 3 2 DIN gauche DIN droite DIN gauche DIN droite </p>



DESCRIPTION

Les serrures de projet à mortaiser réversibles conviennent parfaitement à l'utilisation intensive dans la construction non résidentielle. Tous les modèles sont fabriqués selon la norme DIN 18251 classe 3 et répondent largement aux exigences de la norme DIN EN 12209 en matière de facilité d'utilisation, de fonctionnement mécanique et de durée de vie. Le traitement au nickel des pènes lançants, et dormants et le coffre galvanisé fermé garantissent une longue durée de vie sans dysfonctionnements. Le pêne lançant peut facilement être inversé sans ouvrir le coffre. Ces serrures à mortaiser sont disponibles pour portes affleurantes et/ou portes à feuillure, avec une tète en acier inoxydable de 20 mm de large. Aux points critiques, les serrures sont équipées de tampons d'insonorisation en matière synthétique.



CARACTÉRISTIQUES

- Entrée 60 mm, entraxe 72 mm
- Avec tête arrondie 20 mm
- Fabrication conformément à DIN 18251 classe 3
- Testées selon DIN EN 12209
- Avec pêne lançant réversible sans ouvrir le coffre (indication du sens d'ouverture de la porte pas nécessaire)
- Avec coffre galvanisé fermé
- Dimensions de coffre identiques pour tous les modèles
- Avec pènes lançants et dormants nickelés
- Avec pêne lançant avec éléments d'insonorisation
- Avec pêne dormant à double tour
- Saillie du pêne lançant 12 mm, saillie du pêne dormant 22 mm
- Avec fouillot de 8 mm
- Avec noix renforcé avec roulements et auto-serrant
- Avec fonction d'inversion
- Disponibles en option avec d'autres entrées
- En option avec tête de 24mm arrondie ou droite



REGARDER LA VIDÉO

MODÈLES

E-3160DNR20 Serrure à pènes lançant et dormant, entrée 60 mm, entraxe 72 mm, tête arrondie 20 mm

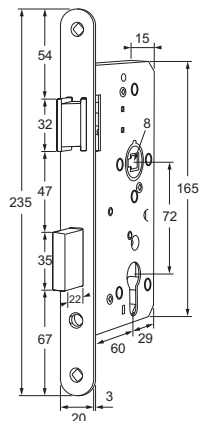

- E-122L Gâche droite à lèvres, DIN gauche
- E-122R Gâche arrondie à lèvres, DIN droite
- E-126L Gâche droite à lèvres, DIN gauche
- E-126R Gâche droite à lèvres, DIN droite

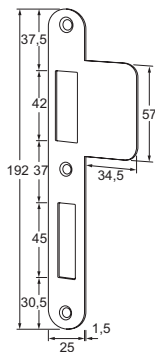

Modèle E-122L

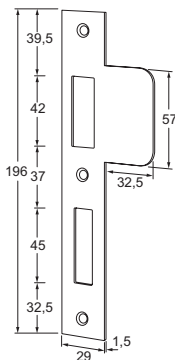

Modèle E-126L



DESCRIPTION

Les serrures de projet à mortaiser réversibles conviennent parfaitement à l'utilisation intensive dans la construction non résidentielle. Tous les modèles sont fabriqués selon la norme DIN 18251 classe 3 et répondent largement aux exigences de la norme DIN EN 12209 en matière de facilité d'utilisation, de fonctionnement mécanique et de durée de vie. Le pêne lançant nickelé et le coffre galvanisé fermé assurent une longue durée de vie sans problèmes. Le pêne lançant peut facilement être inversé sans ouvrir le coffre. Ces serrures à mortaiser sont disponibles pour portes affleurantes et/ou portes à feuillure, avec une tète en acier inoxydable de 20 mm de large. Aux points critiques, les serrures sont équipées de tampons d'insonorisation en matière synthétique.



CARACTÉRISTIQUES

- Entrée 60 mm
- Avec tête arrondie 20 mm
- Fabrication conformément à DIN 18251 classe 3
- Testées selon DIN EN 12209
- Avec pêne lançant inversable sans ouvrir le coffre (indication du sens d'ouverture de la porte pas nécessaire)
- Avec coffre galvanisé fermé
- Dimensions de coffre identiques pour tous les modèles
- Avec pénnes lançants nickelé
- Avec pêne lançant avec éléments d'insonorisation
- Saillie du pêne lançant 12 mm
- Avec fouillot de 8 mm
- Avec noix renforcé avec roulements et auto-serrant
- Disponibles en option avec d'autres entrées
- En option avec tête de 24mm arrondie ou droite



REGARDER LA VIDÉO

MODÈLES

E-3160DR20 Serrure à pêne lançant, entrée 60 mm, tête arrondie 20 mm

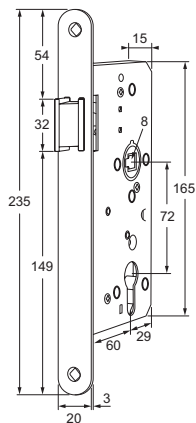

- E-132L Gâche arrondie à lèvre, DIN gauche
- E-132R Gâche arrondie à lèvre, DIN droite
- E-136L Gâche droite à lèvre, DIN gauche
- E-136R Gâche droite à lèvre, DIN droite

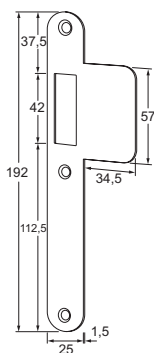

Modèle E-132L

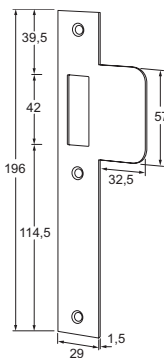

Modèle E-136L



DESCRIPTION

Les serrures de projet à mortaiser réversibles conviennent parfaitement à l'utilisation intensive dans la construction non résidentielle. Tous les modèles sont fabriqués selon la norme DIN 18251 classe 3 et répondent largement aux exigences de la norme DIN EN 12209 en matière de facilité d'utilisation, de fonctionnement mécanique et de durée de vie. Le pêne dormant nickelé et le coffre galvanisé fermé assurent une longue durée de vie sans dysfonctionnements. Ces serrures à mortaiser sont disponibles pour portes affleurantes et/ou portes à feuillure, avec une têtère en acier inoxydable de 20 mm de large. Aux points critiques, les serrures sont équipées de tampons d'insonorisation en matière synthétique.

CARACTÉRISTIQUES

- Entrée 60 mm
- Avec têtère arrondie 20 mm
- Fabrication conformément à DIN 18251 classe 3
- Testées selon DIN EN 12209
- Avec coffre galvanisé fermé
- Dimensions de coffre identiques pour tous les modèles
- Avec pêne dormant nickelé
- Avec pêne dormant à double tour
- Saillie du pêne dormant 22 mm
- Disponibles en option avec d'autres entrées
- En option avec têtère de 24mm arrondie ou droite



REGARDER LA VIDÉO

MODÈLES

E-3160NR20 Serrure à dormant, entrée 60 mm, tête arrondie 20 mm

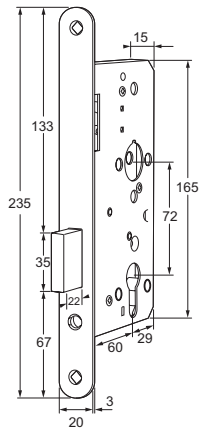

E-140 Gâche arrondie
 E-144 Gâche droite

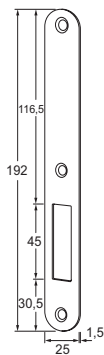

Modèle E-140

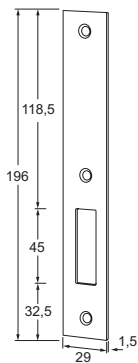

Modèle E-144



DESCRIPTION

Les serrures de projet à mortaiser réversibles conviennent parfaitement à l'utilisation intensive dans la construction non résidentielle. Tous les modèles sont fabriqués selon la norme DIN 18251 classe 3 et répondent largement aux exigences de la norme DIN EN 12209 en matière de facilité d'utilisation, de fonctionnement mécanique et de durée de vie. Le traitement au nickel des pènes lançants et dormants et le coffre galvanisé fermé garantissent une longue durée de vie sans dysfonctionnements. Le pêne lançant peut facilement être inversé sans avoir à ouvrir le coffre. Ces serrures à mortaiser sont disponibles pour portes affleurantes et/ou portes à feuillure, avec une têtière en acier inoxydable de 20 mm de large. Aux points critiques, les serrures sont équipées de tampons d'insonorisation en matière synthétique.

CARACTÉRISTIQUES

- Entrée 60 mm, entraxe 78 mm
- Avec têtière arrondie 20 mm
- Fabrication conformément à DIN 18251 classe 3
- Testées selon DIN EN 12209
- Avec pêne lançant inversable sans ouvrir le coffre (indication du sens d'ouverture de la porte pas nécessaire)
- Avec coffre galvanisé fermé
- Dimensions de coffre identiques pour tous les modèles
- Avec pènes lançants et dormants nickelés
- Avec pêne lançant avec éléments d'insonorisation
- Saillie du pêne lançant 12 mm, saillie du pêne dormant 22 mm
- Avec fouillot de 8 mm
- Avec noix renforcé avec roulements et auto-serrant
- Disponibles en option avec d'autres entrées
- En option avec têtière de 24mm arrondie ou droite



REGARDER LA VIDÉO

MODÈLES

E-3160WCR20 Serrure 'libre/occupé', entrée 60 mm, entraxe 78 mm, tête arrondie 20 mm

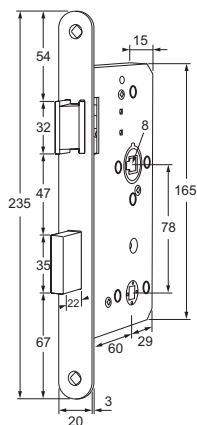

- E-122L Gâche droite à lèvre, DIN gauche
- E-122R Gâche arrondie à lèvre, DIN droite
- E-126L Gâche droite à lèvre, DIN gauche
- E-126R Gâche droite à lèvre, DIN droite

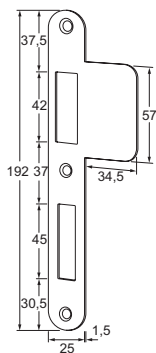

Modèle E-122L

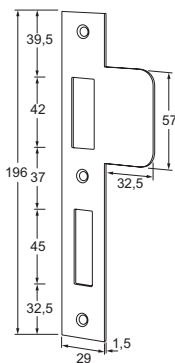

Modèle E-126L



DESCRIPTION

Ces serrures centrales sont équipées d'un pêne de jour et d'un pêne supplémentaire. Dès que la porte se ferme, le pêne supplémentaire veille à ce que le pêne de jour ne puisse pas être repoussé (ne peut pas être ouverte avec une carte). Les pênes en acier inoxydable et le boîtier de serrure zingué garantissent une longue durée de vie. Sans ouvrir le coffre, le pêne est facilement et confortablement convertible. Ces serrures sont disponibles pour les portes muettes et/ou les portes à feuillure avec un têtère en acier inoxydable d'une largeur de 20 mm. L'entrée est de 60 mm et l'entraxe est de 72 mm.

CARACTÉRISTIQUES

- Entrée 60 mm, entraxe 72 mm
- Équipé d'un support de têtère arrondi de 20 mm
- Équipé d'un pêne réversible sans avoir à le remplacer (pas d'indication du sens de la porte)
- Équipé d'un boîtier de serrure zingué fermé
- Équipé d'un pêne de jour et d'un pêne supplémentaire en acier inoxydable
- Course du pêne de jour: 12 mm
- Muni d'un trou de manivelle de 8 mm
- Équipé d'un tambour de poignée à ressort
- Équipé d'un tambour de levier avec roulements
- Disponible en option dans d'autres tailles de débit
- Disponible en option: différents têtères

MODÈLES

4960DR20

Serrure centrale, entrée 60 mm, entraxe 72 mm, tête arrondie 20 mm

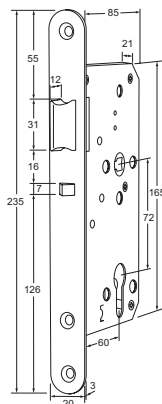



DESCRIPTION

Les serrures antipanique se verrouillent automatiquement. Donc après chaque fermeture de la porte, le pêne dormant est automatiquement verrouillé. Grâce au verrouillage automatique et la saillie du pêne dormant de 20 mm, ces serrures conviennent pour les applications avec de fortes exigences de sécurité. Grâce à la fonction antipanique, les serrures peuvent toujours être ouvertes dans le sens de la sortie à l'aide de la béquille de porte. Les serrures à mortaiser conviennent pour des portes affleurantes avec une entrée de 65 mm et un entraxe de 72 mm. Avec pénés en acier inoxydable et tête de 24 mm de largeur. Tous les modèles sont équipés d'un coffre galvanisé fermé, fabriqués d'après DIN 18251 et certifiés conformément à EN 179 et EN 1125. Les gâches sont disponibles optionnellement et ont des dimensions universelles. Pour les systèmes d'alarme, la serrure peut être fournie avec signalisation de pêne dormant. En option pour portes coupe-feu.

CARACTÉRISTIQUES

- Entrée 65 mm (ou 55 mm en option), entraxe 72 mm
- Avec tête arrondie de 24 mm (20 mm en option)
- Certifié d'après EN 179 et EN 1125
- Fabrication conformément à DIN 18250
- Dimensions selon DIN 18251
- Avec coffre galvanisé fermé
- Avec pénés lançant et dormant en acier inoxydable
- Avec pêne dormant à verrouillage automatique
- Avec fonction d'inversion
- Saillie du pêne lançant 10 mm, saillie du pêne dormant 20 mm
- Avec fouillot de 9 mm
- Disponible en option avec signalisation de pêne dormant
- Pour portes coupe-feu et pare-fumée



REGARDER LA VIDÉO



MODÈLES

- E-9065L Serrure à verrouillage automatique, entrée 65, entraxe 72, têtère arrondie 24 mm, DIN gauche
- E-9065R Serrure à verrouillage automatique, entrée 65, entraxe 72, têtère arrondie 24 mm, DIN droite

ARTICLES ANNEXES

- N Signalisation de pêne dormant (ajouter un N aux numéros d'article susmentionnés)
 Exemple : 9065L devient 9065LN

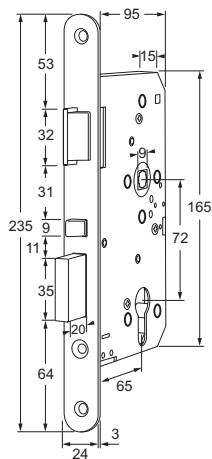

- E-152L têtère à coins arrondis, DIN gauche
- E-152R têtère à coins arrondis, DIN droite
- E-156L têtère droite, DIN gauche
- E-156R têtère droite, DIN droite

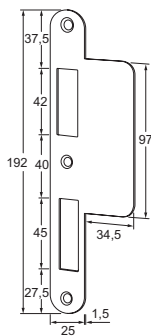

Modèle E-152L

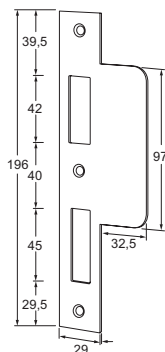

Modèle E-156L



DESCRIPTION

Les verrouillages multipoints mécaniques sont équipés de deux pènes à verrouillage automatique en haut et en bas et de pènes à lançant et dormant au milieu. Les pènes à lançant en haut et en bas fonctionnent comme un pêne dormant, ils sortent automatiquement de 20 mm et ne peuvent pas être repoussés (effraction « à la carte de crédit » impossible). Un bouton fixe est monté du côté extérieur, une béquille du côté intérieur. La porte peut toujours être ouverte mécaniquement à l'aide de la béquille. Cette fonction peut être désactivée lorsque le pêne dormant est verrouillé mécaniquement. Après l'ouverture et la fermeture de la porte, les pènes à lançant sont automatiquement verrouillés. Montage dans la porte. En installant un cylindre Euro Profil, la porte peut être ouverte et fermée à l'aide de la clé.



CARACTÉRISTIQUES

- Force de retenue de 25.000 N (env. 2.500 kg)
- Version à encastrer
- Conforme à SKG**® (uniquement modèle 8320)
- Empêche le gauchissement de la porte
- Livrable avec différentes entrées et plusieurs dimensions d'entraxe
- Application universelle (pas de spécification DIN gauche ou DIN droite nécessaire)
- Testées et approuvées selon EN 5096 classe 2
- Applicable sur les portes coupe-feu d'après EN 1634
- En option à équiper d'un moteur



REGARDER LA VIDÉO

MODÈLES

8320 Verrouillage multipoints, tête 24 x 10 mm, entrée 55, entraxe 72

8326 Verrouillage multipoints, tête 24 x 6mm, entrée 35, entraxe 92

ARTICLES ANNEXES

SKL Set de gâches/cuvettes pour huisseries en bois DIN gauche

SKR Set de gâches/cuvettes pour huisseries en bois DIN droite



SKAV Set de gâches plates pour huisseries en aluminium/acier

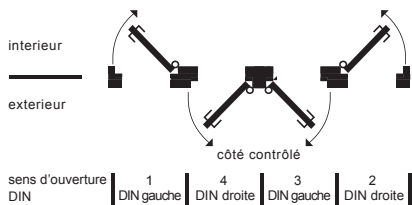

Pour les dimensions, veuillez consulter le mode d'emploi

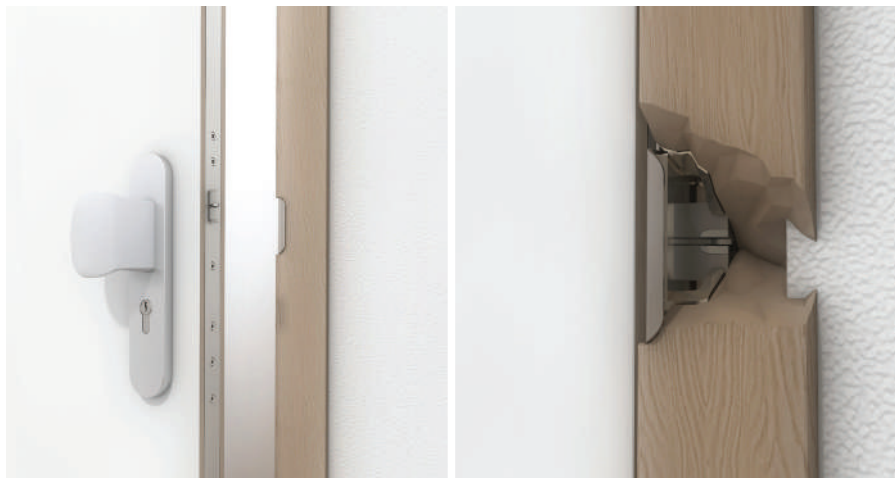

DESCRIPTION

Les verrouillages multipoints mécaniques sont équipés de trois pènes à verrouillage automatique en haut, au milieu et en bas. Ces pènes fonctionnent comme un pêne dormant ; ils sortent automatiquement de 20 mm et ne peuvent pas être repoussés (effraction 'à la carte de crédit' impossible). Un bouton fixe est monté du côté extérieur, une béquille du côté intérieur. La porte peut toujours être ouverte mécaniquement à l'aide d'une béquille. Après l'ouverture et la fermeture de la porte, les pènes sont automatiquement verrouillés. Montage dans la porte. En installant un cylindre Euro Profil, la porte peut être ouverte à l'aide de la clé.



CARACTÉRISTIQUES

- Force de retenue de 25.000 N (env. 2.500 kg)
- Version à encastrer
- Conforme à SKG**® (uniquement modèles 8420 et 8422)
- Empêche le gauchissement de la porte
- Livrable avec différentes entrées et plusieurs dimensions d'entraxe
- Applicable pour les portes antipanique et de secours d'après EN 179 et EN 1125
- En option à équiper d'un moteur



REGARDER LA VIDÉO

MODÈLES

- 8420 Verrouillage multipoints, têtière plate 24 x 3 mm, entrée 65, entraxe 72, DIN gauche
- 8422 Verrouillage multipoints, têtière plate 24 x 3 mm, entrée 65, entraxe 72, DIN droite

- 8429 Verrouillage multipoints, têtière 24 x 6 mm, entrée 35, entraxe 92

- 8432 Verrouillage multipoints, têtière plate 24 x 3 mm, entrée 55, entraxe 72, DIN gauche
- 8434 Verrouillage multipoints, têtière plate 24 x 3 mm, entrée 55, entraxe 72, DIN droite

ARTICLES ANNEXES

- SK1 Set de gâches/cuvettes pour huisseries en bois



- SK2 Set de gâches à profil en U pour huisseries en aluminium/acier



- SK3 Set de gâches plates pour huisseries en aluminium/acier



- KSH1C Demi-carré, 8-9 mm, longueur 75 mm

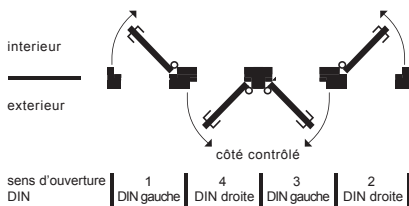

Pour les dimensions, veuillez consulter le mode d'emploi



DESCRIPTION

Les pènes à lançant compacts et robustes individuels pour montage encastré peuvent être placés en face d'une ouvre-porte électrique s'il n'y a pas de serrure mécanique ou pour la remplacer. Le coffre est fabriqué en un seul bloc d'aluminium et la tête et le pêne en acier inoxydable. Le pêne lançant n'est pas sensible au sens d'ouverture; il peut donc être utilisé pour les portes battantes à gauche ou à droite.

CARACTÉRISTIQUES

- Montage encastré
- Equipé d'un pêne à lançant réglable en profondeur de 10 à 15 mm
- Equipé d'une plaque frontale et d'un pêne en acier inoxydable
- Application universelle (pour portes à battant à gauche ou à droite)
- Sans entretien



REGARDER LA VIDÉO

MODÈLES

DS2400

Pêne lançant montage encastré

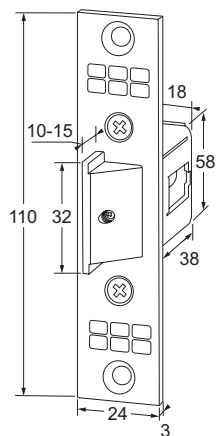



DESCRIPTION

Sélecteur de fermeture robuste pour portes doubles.

Les sélecteurs de fermeture sont utilisés pour les portes doubles où l'ordre de fermeture des vantaux de porte peut être déterminé. Montage dans le vide de passage de la porte. À fabriquer sur mesure à l'aide de la rallonge optionnelle.

CARACTÉRISTIQUES

- Montage en applique
- Fabriqué en acier laqué gris
- Application universelle (pour portes battantes à gauche ou à droite)
- Sans entretien
- À fabriquer sur mesure à l'aide de la rallonge optionnelle



REGARDER LA VIDÉO

MODÈLES

DS1250

Sélecteur de fermeture 1.250 mm

DSP1000

Rallonge 1.000 mm pour modèle DS1250

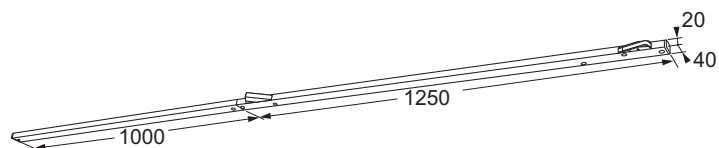



DESCRIPTION

Solides automatiques verrous pour portes doubles en bois ou en aluminium/acier.



Les verrous automatiques sont utilisées avec les portes doubles, où la porte passive doit se verrouiller lorsque la porte active est fermée. Lorsque la porte active est ouverte, la porte passive est automatiquement déverrouillée.

CARACTÉRISTIQUES

- Montage encastré
- Pour portes doubles en bois ou en aluminium/ acier
- Fabriquées en acier
- Application universelle (pour portes battantes à gauche ou à droite)
- Sans entretien



REGARDER LA VIDÉO



MODÈLES

KSST21 Verrou pour portes en bois doubles

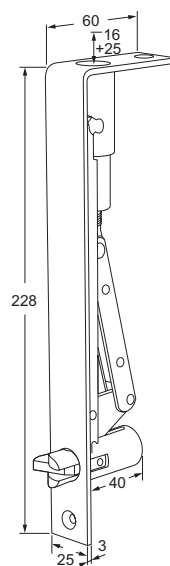

KSST22 Verrou pour portes doubles en aluminium/acier

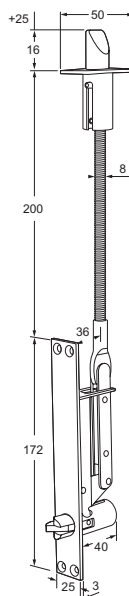



DESCRIPTION

Les garnitures de porte avec béquille en forme de U ont été testées selon EN 1906 classe 4 et conviennent donc pour une utilisation lourde et très intensive. La structure spéciale de la connexion entre la tige carrée et la béquille, empêche les vis allen de se desserrer. Les garnitures de porte ont été testées selon DIN 18257, SKG***®, PKVW, pour les issues de secours selon EN 179 et jusqu'à 200.000 mouvements. La sécurité anti-extraction du cylindre le protège contre le perçage ou l'arrachement. Les garnitures peuvent être fabriquées en acier inoxydable ou en aluminium.

CARACTÉRISTIQUES

- Certifiées selon EN 1906 classe 4 (résistant aux contraintes extrêmes)
- Certifiées d'après DIN 18257
- Certifiées d'après EN 179 (conviennent pour portes de secours)
- Approbation d'après SKG***® et PKVW (label de qualité de la police des Pays-Bas)
- Avec sécurité anti-extraction du cylindre
- Entraxe 72 mm
- Tests effectués sur 200.000 mouvements
- Pour portes battantes à gauche ou à droite
- Avec carré de 8 mm
- Pour des épaisseurs de porte de 38 – 45 mm
- Livré avec matériaux de fixation
- Fabriquées en acier inoxydable ou aluminium
- Choix parmi béquille-béquille ou bouton (forme poignée) - béquille
- Sans entretien
- En option pour portes coupe-feu



REGARDER LA VIDÉO

MODÈLES

- E-D1102-RKK Garniture béquille-béquille, acier inoxydable, entraxe 72 mm
E-D1102-AKK Garniture béquille-béquille, aluminium, entraxe 72 mm

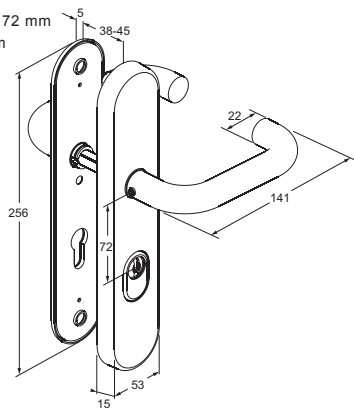

- E-D1102-RGK Garniture bouton-béquille, acier inoxydable, entraxe 72 mm
E-D1102-AGK Garniture bouton-béquille, aluminium, entraxe 72 mm

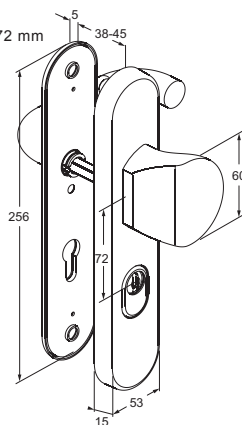



DESCRIPTION

Les garnitures de porte avec béquille en forme de U déportée ont été testées selon EN 1906 classe 4 et conviennent donc pour une utilisation lourde et très intensive. La structure spéciale de la connexion entre la tige carrée et la béquille de porte empêche les vis allen de se desserrer. Les garnitures de porte ont été testées selon DIN 18257, pour les issues de secours selon EN 179 et jusqu'à 200.000 mouvements. La sécurité anti-extraction du cylindre le protège contre le perçage ou l'arrachement. Les garnitures peuvent être fabriquées en acier inoxydable ou en aluminium.



CARACTÉRISTIQUES

- Certifiées selon EN 1906 classe 4 (résistant aux contraintes extrêmes)
- Certifiées d'après DIN 18257
- Certifiées d'après EN 179 (conviennent pour portes de secours)
- Avec sécurité anti-extraction du cylindre
- Entraxe 92 mm
- Tests effectués sur 200.000 mouvements
- Pour portes battantes à gauche ou à droite
- Avec carré de 8 mm
- Pour des épaisseurs de porte de 38 – 45 mm
- Livré avec matériaux de fixation
- Fabriquées en acier inoxydable ou aluminium
- Choix parmi béquille-béquille ou bouton (forme rond déporté) - béquille
- Sans entretien
- En option pour portes coupe-feu



REGARDER LA VIDÉO

MODÈLES

- E-D116-RKK Garniture béquille-béquille, acier inoxydable, entraxe 92 mm
E-D116-AKK Garniture béquille-béquille, aluminium, entraxe 92 mm

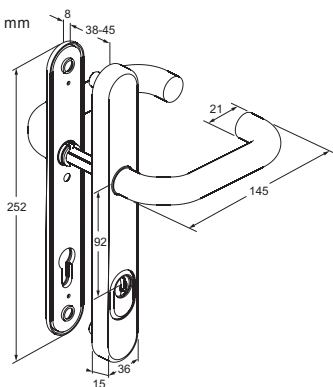

- E-D116-RGK Garniture bouton-béquille, acier inoxydable, entraxe 92 mm
E-D116-AGK Garniture bouton-béquille, aluminium, entraxe 92 mm

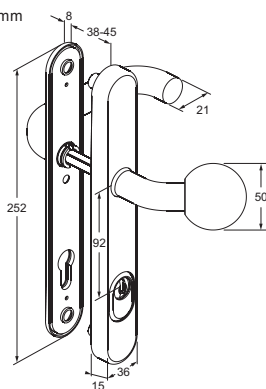



DESCRIPTION

Les garnitures de porte élégantes en forme U, sont testées d'après EN 1906 classe 4 et conviennent donc pour une utilisation très intensive. Les roulements à friction sans entretien assurent un fonctionnement sans jeu et l'utilisation en douceur de la béquille. Le ressort hélicoïdal intégré soutient le ressort du noix de la serrure. La structure spéciale de la connexion entre la tige carrée et la béquille empêche les vis allen de se desserrer. Les garnitures de porte ont été testées sur jusqu'à 200.000 mouvements.

CARACTÉRISTIQUES

- Certifiées conformément à EN 1906 classe 4 (approprié pour utilisation très intensive)
- Tests effectués sur 200.000 mouvements
- Béquille montée avec circlips avec ressort de rappel
- Pour portes battantes à gauche ou à droite
- Avec carré de 8 mm
- Pour des épaisseurs de porte de 38 – 45 mm
- Livré avec matériaux de fixation
- Fabriquées en acier inoxydable 304 mat (optionnellement en aluminium)
- Choix parmi différents sets
- Sans entretien
- En option pour portes coupe-feu



REGARDER LA VIDÉO

MODÈLES

S100-RKK Garniture béquille-béquille, acier inoxydable
avec rosaces de cylindre

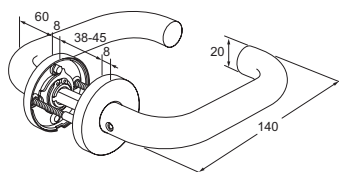

S100-RPK Garniture bouton-béquille, acier inoxydable

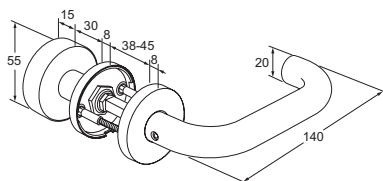

S100-RWC Garniture béquille-béquille, acier inoxydable
avec rosaces 'libre/occupé'

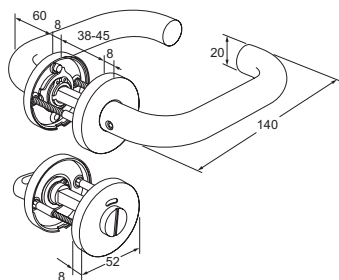

DSR Set de rosaces de cylindre, acier inoxydable

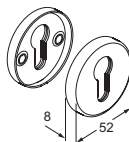



DESCRIPTION

Les garnitures de porte élégantes en forme L, sont testées d'après EN 1906 classe 4 et conviennent donc pour une utilisation très intensive. Les roulements à friction sans entretien assurent un fonctionnement sans jeu et l'utilisation en douceur de la béquille. Le ressort hélicoïdal intégré soutient le ressort du noix de la serrure. La structure spéciale de la connexion entre la tige carrée et la béquille empêche les vis allen de se desserrer. Les garnitures de porte ont été testées sur jusqu'à 200.000 mouvements.

CARACTÉRISTIQUES

- Certifiées conformément à EN 1906 classe 4 (approprié pour utilisation très intensive)
- Tests effectués sur 200.000 mouvements
- Béquille montée avec circlips avec ressort de rappel
- Pour portes battantes à gauche ou à droite
- Avec carré de 8 mm
- Pour des épaisseurs de porte de 38 – 45 mm
- Livré avec matériaux de fixation
- Fabriquées en acier inoxydable 304 mat (optionnellement en aluminium)
- Choix parmi différents sets
- Sans entretien
- En option pour portes coupe-feu



REGARDER LA VIDÉO



MODÈLES

S200-RKK Garniture béquille-béquille, acier inoxydable
avec rosaces de cylindre

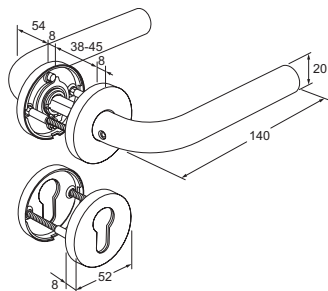

S200-RPK Garniture bouton-béquille, acier inoxydable

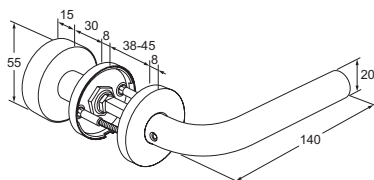

S200-RWC Garniture béquille-béquille, acier inoxydable
avec rosaces 'libre/occupé'

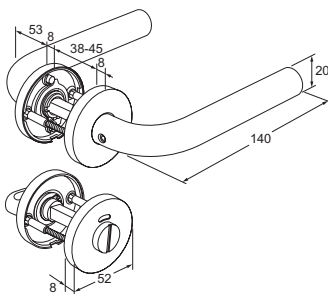

DSR Set de rosaces de cylindre, acier inoxydable

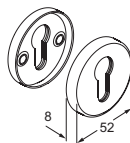



DESCRIPTION

Les garnitures de porte élégantes en forme L90°, sont testées d'après EN 1906 classe 4 et conviennent donc pour une utilisation très intensive. Les roulements à friction sans entretien assurent un fonctionnement sans jeu et l'utilisation en douceur de la béquille. Le ressort hélicoïdal intégré soutient le ressort du noix serrure. La structure spéciale de la connexion entre la tige carrée et la béquille empêche les vis allen de se desserrer. Les garnitures de porte ont été testées sur jusqu'à 200.000 mouvements.

CARACTÉRISTIQUES

- Certifiées conformément à EN 1906 classe 4 (approprié pour utilisation très intensive)
- Tests effectués sur 200.000 mouvements
- Béquille montée avec circlips avec ressort de rappel
- Pour portes battantes à gauche ou à droite
- Avec carré de 8 mm
- Pour des épaisseurs de porte de 38 – 45 mm
- Livré avec matériaux de fixation
- Fabriquées en acier inoxydable 304 mat (optionnellement en aluminium)
- Choix parmi différents sets
- Sans entretien
- En option pour portes coupe-feu



REGARDER LA VIDÉO



MODÈLES

S300-RKK Garniture béquille-béquille, acier inoxydable

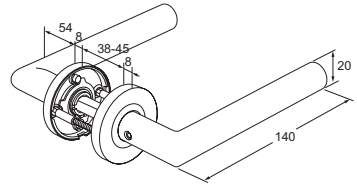

S300-RPK Garniture bouton-béquille, acier inoxydable

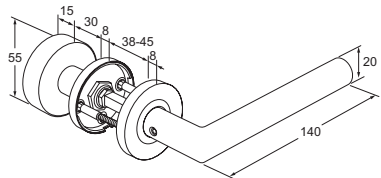

S300-RWC Garniture béquille-béquille, acier inoxydable avec rosaces 'libre/occupé'

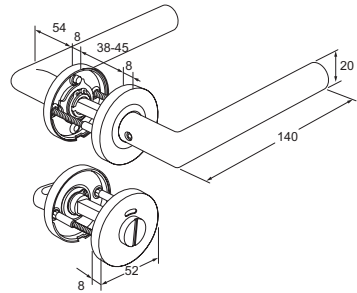

DSR Set de rosaces de cylindre, acier inoxydable

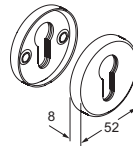



DESCRIPTION

Les garnitures de porte élégantes en forme L courbée, sont testées d'après EN 1906 classe 4 et conviennent donc pour une utilisation très intensive. Les roulements à friction sans entretien assurent un fonctionnement sans jeu et l'utilisation en douceur de la béquille. Le ressort hélicoïdal intégré soutient le ressort du noix de la serrure. La structure spéciale de la connexion entre la tige carrée et la béquille empêche les vis allen de se desserrer. Les garnitures de porte ont été testées sur jusqu'à 200.000 mouvements.

CARACTÉRISTIQUES

- Certifiées conformément à EN 1906 classe 4 (approprié pour utilisation très intensive)
- Tests effectués sur 200.000 mouvements
- Béquille montée avec circlips avec ressort de rappel
- Pour portes battantes à gauche ou à droite
- Avec carré de 8 mm
- Pour des épaisseurs de porte de 38 – 45 mm
- Livré avec matériaux de fixation
- Fabriquées en acier inoxydable 304 mat (optionnellement en aluminium)
- Choix parmi différents sets
- Sans entretien
- En option pour portes coupe-feu



REGARDER LA VIDÉO

MODÈLES

S400-RKK Garniture béquille-béquille, acier inoxydable

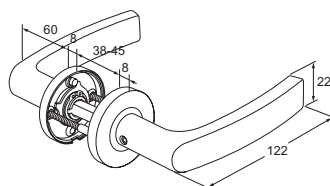

S400-RPK Garniture bouton-béquille, acier inoxydable

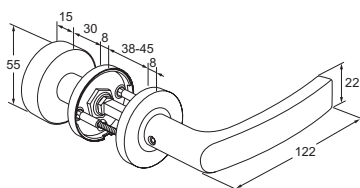

S400-RWC Garniture béquille-béquille, acier inoxydable avec rosaces 'libre/occupé'

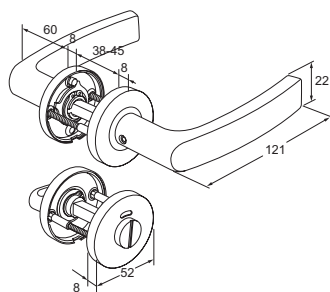

DSR Set de rosaces de cylindre, acier inoxydable

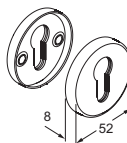

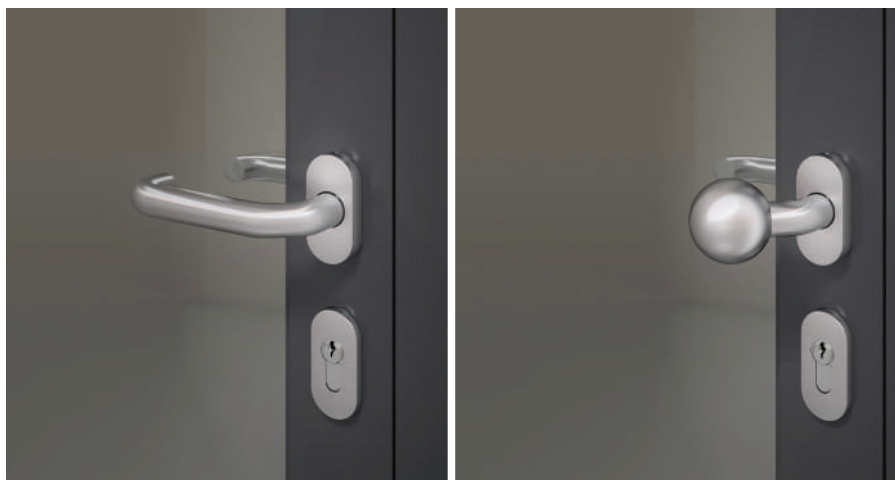

DESCRIPTION

Les garnitures de porte élégantes en forme U déportée, ont été testées selon EN 1906 classe 4 et conviennent donc pour une utilisation lourde et très intensive. Les roulements à friction sans entretien assurent un fonctionnement sans jeu et l'utilisation en douceur de la béquille. Le ressort hélicoïdal intégré soutient le ressort du noix de la serrure. La structure spéciale de la connexion entre la tige carrée et la béquille empêche les vis allen de se desserrer. Les garnitures de porte ont été testées sur jusqu'à 200.000 mouvements.

CARACTÉRISTIQUES

- Certifiées selon EN 1906 classe 4 (résistant aux contraintes extrêmes)
- Tests effectués sur 200.000 mouvements
- Béquille montée avec circlips avec ressort de rappel
- Pour portes battantes à gauche ou à droite
- Avec carré de 8 mm
- Pour des épaisseurs de porte de 38 – 45 mm
- Livré avec matériaux de fixation
- Fabriquées en acier inoxydable 304 mat (optionnellement en aluminium)
- Choix parmi différents sets
- Sans entretien
- En option pour portes coupe-feu



REGARDER LA VIDÉO

MODÈLES

P100-RKK Garniture béquille-béquille, acier inoxydable

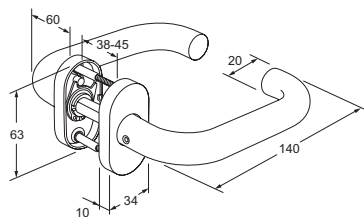

P100-RBK Garniture bouton-béquille, acier inoxydable

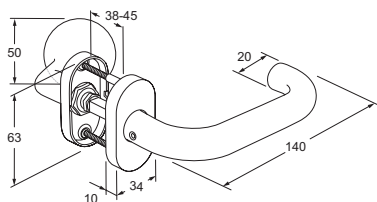

PPR Set de rosaces de cylindre, acier inoxydable

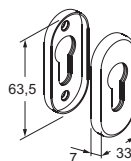



DESCRIPTION

Les garnitures de porte élégantes en form L déportée, ont été testées selon EN 1906 classe 4 et conviennent donc pour une utilisation lourde et très intensive. Les roulements à friction sans entretien assurent un fonctionnement sans jeu et l'utilisation en douceur de la béquille. Le ressort hélicoïdal intégré soutient le ressort du noix de la serrure. La structure spéciale de la connexion entre la tige carrée et la béquille empêche les vis allen de se desserrer. Les garnitures de porte ont été testées sur jusqu'à 200.000 mouvements.

CARACTÉRISTIQUES

- Certifiées selon EN 1906 classe 4 (résistant aux contraintes extrêmes)
- Tests effectués sur 200.000 mouvements
- Béquille montée avec circlips avec ressort de rappel
- Pour portes battantes à gauche ou à droite
- Avec carré de 8 mm
- Pour des épaisseurs de porte de 38 – 45 mm
- Livré avec matériaux de fixation
- Fabriquées en acier inoxydable 304 mat (optionnellement en aluminium)
- Choix parmi différents sets
- Sans entretien
- En option pour portes coupe-feu



REGARDER LA VIDÉO

MODÈLES

P200-RKK Garniture béquille-béquille, acier inoxydable

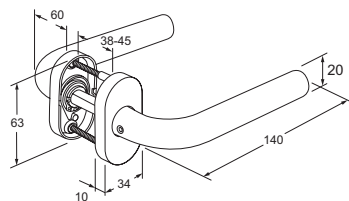

P200-RBK Garniture bouton-béquille, acier inoxydable

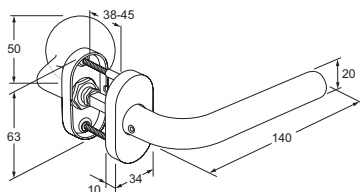

PPR Set de rosaces de cylindre, acier inoxydable

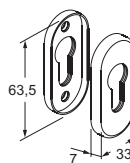

**DESCRIPTION**

Les carrés de poignée conviennent pour les serrures (électriques) telles que les verrouillages multipoints et les serrures à solénoïde. Les carrés sont en acier galvanisé et peuvent être livrés en différentes versions.

CARACTÉRISTIQUES

- Choix parmi différentes versions
- Fabriqués en acier galvanisé

MODELLEN

KSG1C Carré dédoublé, 8-9-8 mm, longueur 100 mm

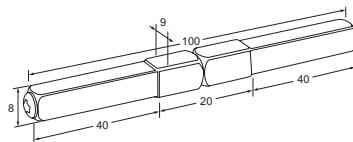

KSG2C Carré dédoublé, 8-9-8 mm, longueur 120 mm

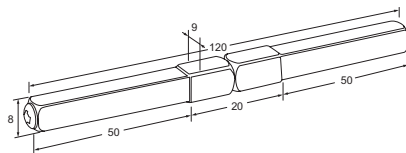

KSG5C Carré dédoublé, 8-9-8 mm, longueur 150 mm

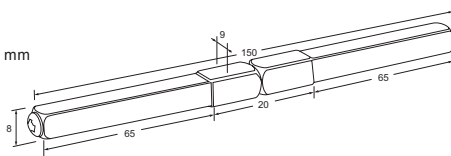

KS1C Carré, 8-9-8 mm, longueur 120 mm

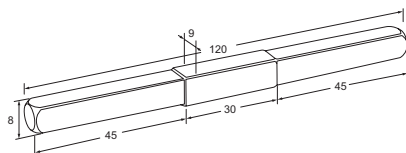

KS5C Carré, 8-9-8 mm, longueur 150 mm

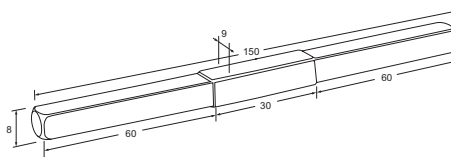

KSH1C Demi-carré, 8-9 mm, longueur 75 mm

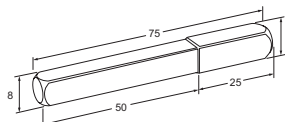

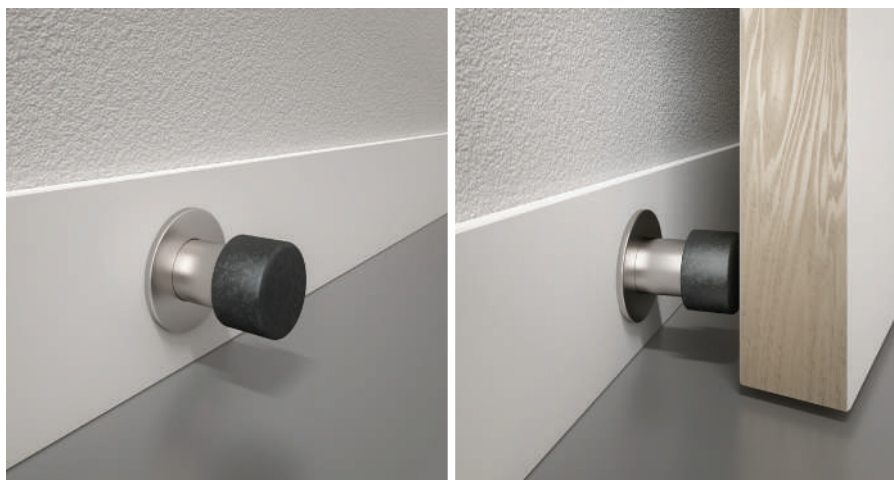
**DESCRIPTION**

Les arrêts de portes élégants conviennent pour montage mural ou au sol. Les deux modèles sont fabriqués en acier inoxydable et équipés d'une butée en caoutchouc.

CARACTÉRISTIQUES

- Pour montage au sol ou mural
- En acier inoxydable
- Avec butée en caoutchouc
- Livré avec matériel de fixation
- Sans entretien



MODÈLES

DSM50

Montage mural, rond, acier inoxydable

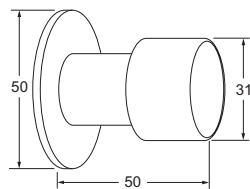

DSV40

Montage au sol, rond, acier inoxydable

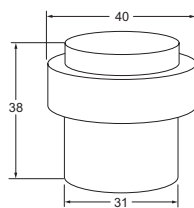



DESCRIPTION

Le type d'espace et l'utilisation du bâtiment sont déterminants pour sélectionner la bonne technique d'évacuation. Les normes européennes EN 179 et EN 1125 définissent la conception des issues de secours et des portes de secours. Les concepts de portes antipanique avec actionnement par barre horizontale selon EN 1125 sont destinés à être utilisés dans des bâtiments avec des espaces publics. Nos concepts de portes antipanique selon EN 1125 garantissent que les personnes en panique et peu familiarisées avec les chemins d'évacuation, peuvent toujours quitter le bâtiment en toute sécurité. Ces profilés antipanique pour montage en applique avec verrouillage d'un pêne sont adaptés aux portes simples.

CARACTÉRISTIQUES

- Tests effectués d'après EN 1125, EN 1634 et EN 1191
- Pour portes en bois, en acier ou profilées simples
- Version pour montage en applique
- En inox, noir/rouge (barre disponible optionnellement en d'autres couleurs)
- Livraison avec tous les accessoires nécessaires
- Pas besoin de spécifier le sens d'ouverture de la porte



REGARDER LA VIDÉO

MODÈLES

E-PR1 Concept de porte antipanique pour montage en applique, porte simple avec verrouillage d'un pêne, DIN gauche ou droite

E-DB500Z Garniture de porte extérieure pour cylindre Euro Profil, noir

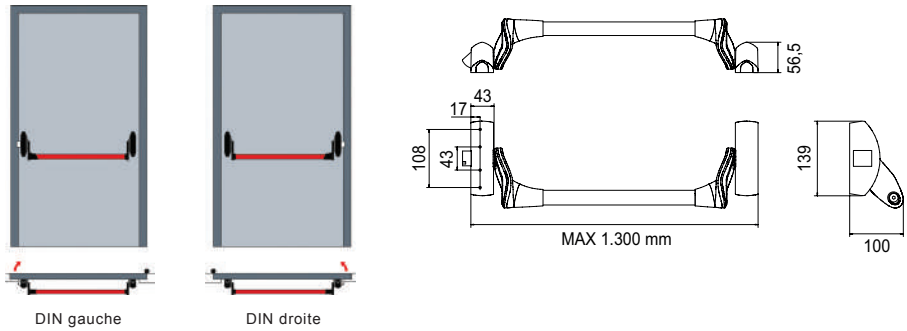

EN 1125

Pour les bâtiments publics où les utilisateurs ne sont pas familiers avec le chemin d'évacuation, mais doivent pouvoir l'ouvrir sans instruction.

Concepts de portes antipanique à commande mécanique par profilé ou barre horizontale.

Domaines d'application :

- Hôpitaux et cliniques
- Écoles et centres de formation
- Bâtiments publics
- Stades, arénas et complexes d'événements
- Centres commerciaux

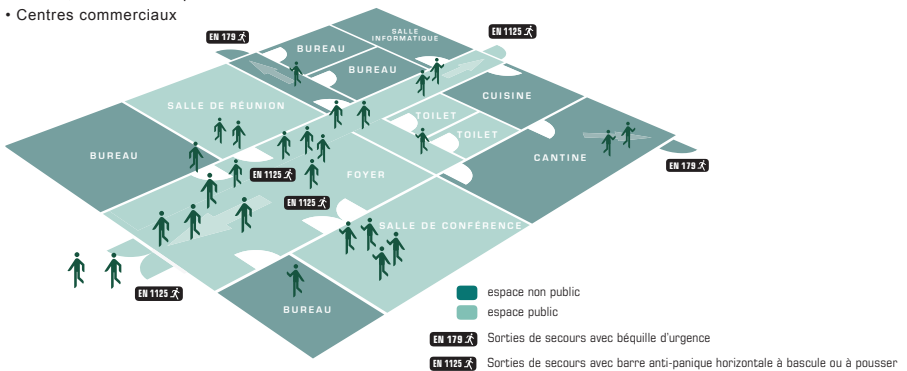



DESCRIPTION

Le type d'espace et l'utilisation du bâtiment sont déterminants pour sélectionner la bonne technique d'évacuation. Les normes européennes EN 179 et EN 1125 définissent la conception des issues de secours et des portes de secours. Les concepts de portes antipanique avec actionnement par barre horizontale selon EN 1125 sont destinés à être utilisés dans des bâtiments avec des espaces publics. Nos concepts de portes antipanique selon EN 1125 garantissent que les personnes en panique et peu familiarisées avec les chemins d'évacuation, peuvent toujours quitter le bâtiment en toute sécurité. Ces profilés antipanique pour montage en applique avec verrouillage en haut et en bas pour le vantail passif et latéral pour le vantail actif, conviennent pour portes doubles.

CARACTÉRISTIQUES

- Tests effectués d'après EN 1125, EN 1634 et EN 1191
- Pour portes en bois, en acier ou profilées doubles
- Version pour montage en applique
- En inox, noir/rouge (barre disponible optionnellement en d'autres couleurs)
- Livraison avec tous les accessoires nécessaires
- Pas besoin de spécifier le sens d'ouverture de la porte
- Hauteur maximale de la porte 2.500 mm

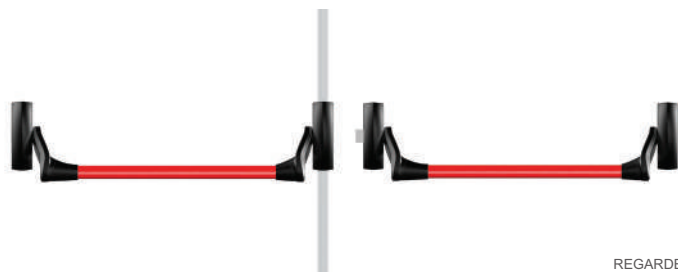

REGARDER LA VIDÉO

MODÈLES

E-PR2 Concept de porte antipanique pour montage en applique, porte double avec verrouillage double, DIN gauche ou droite

E-DB500Z Garniture de porte extérieure pour cylindre Euro Profil, noir

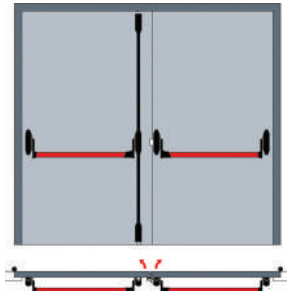

DIN gauche

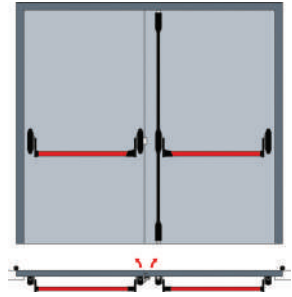

DIN droite

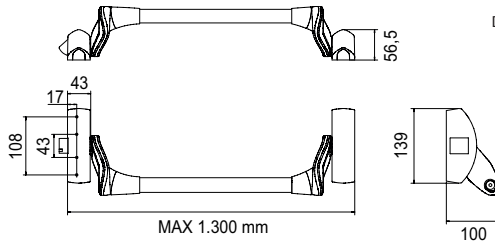

MAX 1.300 mm

EN 1125

Pour les bâtiments publics où les utilisateurs ne sont pas familiers avec le chemin d'évacuation, mais doivent pouvoir l'ouvrir sans instruction.

Concepts de portes antipanique à commande mécanique par profilé ou barre horizontale.

Domaines d'application :

- Stades, arénas et complexes d'événements
- Écoles et centres de formation
- Hôpitaux et cliniques
- Bâtiments publics
- Centres commerciaux

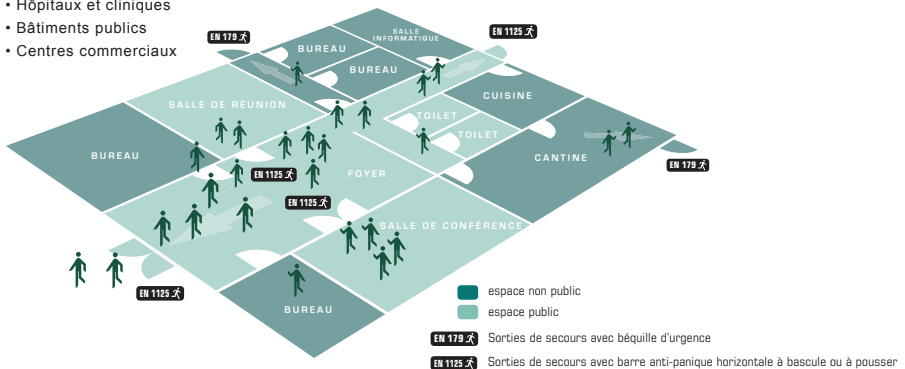

■ espace non public

■ espace public

EN 179 ⚡ Sorties de secours avec béquille d'urgence

EN 1125 ⚡ Sorties de secours avec barre anti-panique horizontale à bascule ou à pousser



DESCRIPTION

Le type d'espace et l'utilisation du bâtiment sont déterminants pour sélectionner la bonne technique d'évacuation. Les normes européennes EN 179 et EN 1125 définissent la conception des issues de secours et des portes de secours. Les concepts de portes antipanique avec actionnement par barre horizontale selon EN 1125 sont destinés à être utilisés dans des bâtiments avec des espaces publics. Nos concepts de portes antipanique selon EN 1125 garantissent que les personnes en panique et peu familiarisées avec les chemins d'évacuation, peuvent toujours quitter le bâtiment en toute sécurité. Ce kit se compose d'une serrure mécanique avec fonction antipanique E, garnitures de bouton, profilé antipanique avec actionnement par barre et tous les accessoires nécessaires. Le kit convient pour une porte en bois simple et pour des portes coupe-feu et pare-fumée.

CARACTÉRISTIQUES

- Tests effectués selon EN 1125
- Pour portes simples en bois/métal
- Pour des épaisseurs de porte de 40 mm
- Pour une largeur de porte de 900 mm (autres largeurs sur demande)
- Pour portes coupe-feu et pare-fumée
- Avec garnitures de bouton en acier inoxydable ou en aluminium du côté extérieur
- Avec profilé antipanique en acier inoxydable ou aluminium et actionnement par barre
- Avec serrure mécanique entrée de 65 mm, entraxe 72 mm et têtère arrondie de 24 mm
- Livraison avec tous les accessoires nécessaires
- Spécification du sens d'ouverture de la porte



REGARDER LA VIDÉO

MODÈLES

E-PDES1L	Concept de porte antipanique pour porte en bois/métal simple, DIN gauche, acier inoxydable
E-APDES1L	Concept de porte antipanique pour porte en bois/métal simple, DIN gauche, aluminium
E-PDES1R	Concept de porte antipanique pour porte en bois/métal simple, DIN droite, acier inoxydable
E-APDES1R	Concept de porte antipanique pour porte en bois/métal simple, DIN droite, aluminium

FONCTION ANTIPANIQUE E

Côté extérieur avec bouton fixe, entrée par clé
Côté intérieur, sortie par barre antipanique.

EN 1125

Pour les bâtiments publics où les utilisateurs ne sont pas familiers avec le chemin d'évacuation, mais doivent pouvoir l'ouvrir sans instruction.

Concepts de portes antipanique à commande mécanique par profilé ou barre horizontale.

Domaines d'application :

- Hôpitaux et cliniques
- Écoles et centres de formation
- Bâtiments publics
- Stades, arénas et complexes d'événements
- Centres commerciaux

Les utilisateurs ne savent pas comment ouvrir la porte de secours.

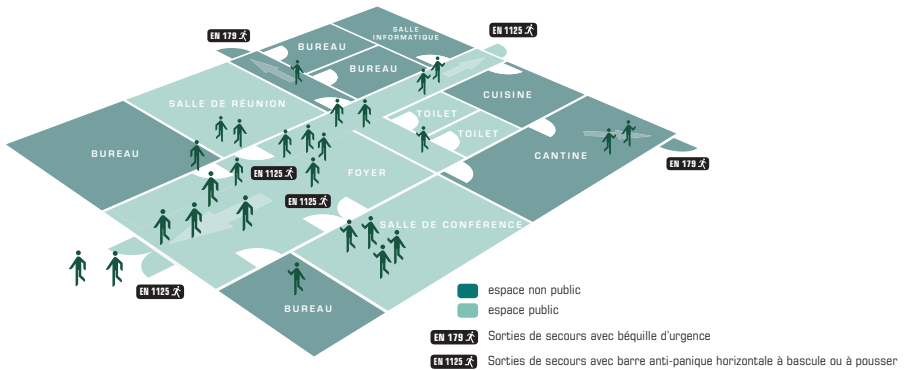



DESCRIPTION

Le type d'espace et l'utilisation du bâtiment sont déterminants pour sélectionner la bonne technique d'évacuation. Les normes européennes EN 179 et EN 1125 définissent la conception des issues de secours et des portes de secours. Les concepts de portes antipanique avec actionnement par barre horizontale selon EN 1125 sont destinés à être utilisés dans des bâtiments avec des espaces publics. Nos concepts de portes antipanique selon EN 1125 garantissent que les personnes en panique et peu familiarisées avec les chemins d'évacuation, peuvent toujours quitter le bâtiment en toute sécurité. Ce kit se compose d'une serrure mécanique avec fonction antipanique E, contre-coffre, verrouillage à barres en bas et en haut, garnitures de bouton, deux profilés antipanique avec actionnement par barre et tous les accessoires nécessaires. Le kit convient pour des portes en bois doubles et pour des portes coupe-feu et pare-fumée.

CARACTÉRISTIQUES

- Tests effectués selon EN 1125
- Pour portes doubles en bois/métal
- Pour des épaisseurs de porte de 40 mm
- Pour une largeur de porte de 900 mm (autres largeurs sur demande)
- Pour portes coupe-feu et pare-fumée
- Avec garnitures de bouton en acier inoxydable ou en aluminium du côté extérieur
- Avec profilés antipanique en acier inoxydable ou aluminium et actionnement par barre
- Avec serrure mécanique entrée de 65 mm, entraxe 72 mm et têtère arrondie de 24 mm
- Livraison avec tous les accessoires nécessaires
- Spécification du sens d'ouverture de la porte active



REGARDER LA VIDÉO



MODÈLES

E-PDES2L	Concept de porte antipanique pour portes doubles en bois/métal, DIN gauche, acier inoxydable
E-APDES2L	Concept de porte antipanique pour portes doubles en bois/métal, DIN gauche, aluminium
E-PDES2R	Concept de porte antipanique pour portes doubles en bois/métal, DIN droite, acier inoxydable
E-APDES2R	Concept de porte antipanique pour portes doubles en bois/métal, DIN droite, aluminium

FONCTION ANTIPANIQUE E

Côté extérieur avec bouton fixe, entrée par clé
 Côté intérieur, sortie par barre antipanique.

EN 1125

Pour les bâtiments publics où les utilisateurs ne sont pas familiers avec le chemin d'évacuation, mais doivent pouvoir l'ouvrir sans instruction.

Concepts de portes antipanique à commande mécanique par profilé ou barre horizontale.

Domaines d'application :

- Hôpitaux et cliniques
- Écoles et centres de formation
- Bâtiments publics
- Stades, arénas et complexes d'événements
- Centres commerciaux

Les utilisateurs ne savent pas comment ouvrir la porte de secours.

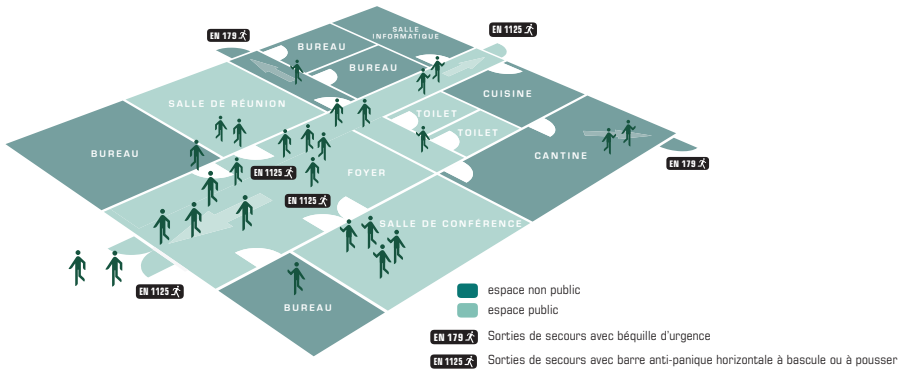



DESCRIPTION

Le type d'espace et l'utilisation du bâtiment sont déterminants pour sélectionner la bonne technique d'évacuation. Les normes européennes EN 179 et EN 1125 définissent la conception des issues de secours et des portes de secours. Les concepts de portes antipanique avec actionnement par barre horizontale selon EN 1125 sont destinés à être utilisés dans des bâtiments avec des espaces publics. Nos concepts de portes antipanique selon EN 1125 garantissent que les personnes en panique et peu familiarisées avec les chemins d'évacuation, peuvent toujours quitter le bâtiment en toute sécurité. Ce kit se compose d'une serrure mécanique avec fonction antipanique E, garnitures de bouton, profilé antipanique avec actionnement par barre et tous les accessoires nécessaires. Le kit convient pour une porte profilée simple et pour portes coupe-feu et pare-fumée.

CARACTÉRISTIQUES

- Tests effectués selon EN 1125
- Pour une porte simple profilée
- Pour des épaisseurs de porte de 60–70 mm
- Pour une largeur de porte de 900 mm (autres largeurs sur demande)
- Pour portes coupe-feu et pare-fumée
- Avec garnitures de bouton en acier inoxydable ou en aluminium du côté extérieur
- Avec profilé antipanique en acier inoxydable ou aluminium et actionnement par barre
- Avec serrure mécanique entrée de 35 mm, entraxe 92 mm et têtère droite de 24 mm
- Livraison avec tous les accessoires nécessaires
- Pas besoin de spécifier le sens d'ouverture de la porte



REGARDER LA VIDÉO

MODÈLES

E-PPES1

Concept de porte antipanique, pour porte profilée simple, acier inoxydable

E-APPES1

Concept de porte antipanique pour porte profilée simple, aluminium

FONCTION ANTIPANIQUE E

Côté extérieur avec bouton fixe, entrée par clé

Côté intérieur, sortie par barre antipanique.

EN 1125

Pour les bâtiments publics où les utilisateurs ne sont pas familiers avec le chemin d'évacuation, mais doivent pouvoir l'ouvrir sans instruction.

Concepts de portes antipanique à commande mécanique par profilé ou barre horizontale.

Domaines d'application :

- Hôpitaux et cliniques
- Écoles et centres de formation
- Bâtiments publics
- Stades, arénas et complexes d'événements
- Centres commerciaux

Les utilisateurs ne savent pas comment ouvrir la porte de secours.

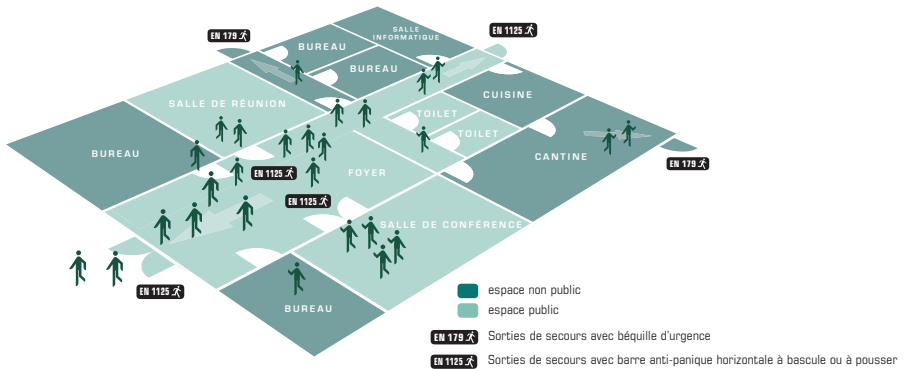



DESCRIPTION

Le type d'espace et l'utilisation du bâtiment sont déterminants pour sélectionner la bonne technique d'évacuation. Les normes européennes EN 179 et EN 1125 définissent la conception des issues de secours et des portes de secours. Les concepts de portes antipanique avec actionnement par barre horizontale selon EN 1125 sont destinés à être utilisés dans des bâtiments avec des espaces publics. Nos concepts de portes antipanique selon EN 1125 garantissent que les personnes en panique et peu familiarisées avec les chemins d'évacuation, peuvent toujours quitter le bâtiment en toute sécurité. Ce kit se compose d'une serrure mécanique avec fonction antipanique E, contre-coffre, verrouillage à barres en bas et en haut, garnitures de bouton, deux profilés antipanique avec actionnement par barre et tous les accessoires nécessaires. Le kit convient pour des portes profilées doubles et pour des portes coupe-feu et pare-fumée.

CARACTÉRISTIQUES

- Tests effectués selon EN 1125
- Pour portes profilées doubles
- Pour des épaisseurs de porte de 60–70 mm
- Pour une largeur de porte de 900 mm (autres largeurs sur demande)
- Pour portes coupe-feu et pare-fumée
- Avec garnitures de bouton en acier inoxydable ou en aluminium du côté extérieur
- Avec profilés antipanique en acier inoxydable ou aluminium et actionnement par barre
- Avec serrure mécanique entrée de 35 mm, entraxe 92 mm et têtière droite de 24 mm
- Livraison avec tous les accessoires nécessaires
- Pas besoin de spécifier le sens d'ouverture de la porte



REGARDER LA VIDÉO



MODÈLES

E-PPES2

Concept de porte antipanique pour portes profilées doubles, acier inoxydable

E-APPES2

Concept de porte antipanique pour portes profilées doubles, aluminium

FONCTION ANTIPANIQUE E

Côté extérieur avec bouton fixe, entrée par clé

Côté intérieur, sortie par levier ou profilé antipanique.

EN 1125

Pour les bâtiments publics où les utilisateurs ne sont pas familiers avec le chemin d'évacuation, mais doivent pouvoir l'ouvrir sans instruction.

Concepts de portes antipanique à commande mécanique par profilé ou barre horizontale.

Domaines d'application :

- Hôpitaux et cliniques
- Écoles et centres de formation
- Bâtiments publics
- Stades, arénas et complexes d'événements
- Centres commerciaux

Les utilisateurs ne savent pas comment ouvrir la porte de secours.

